

ÖREN YERİ UYARI TABELASI

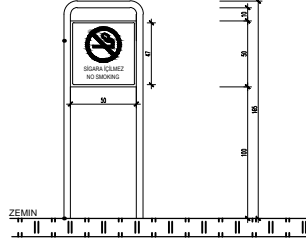

ÖN GÖRÜNÜŞ
SİSTEM DETAYI Ö :1/20

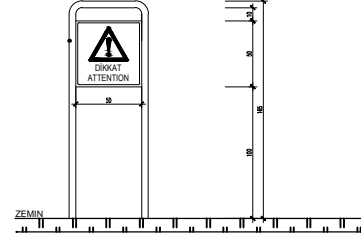

ARKA GÖRÜNÜŞ
SİSTEM DETAYI Ö :1/20

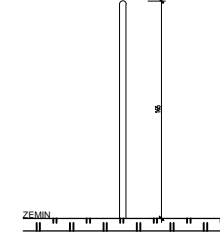

YAN GÖRÜNÜŞ
SİSTEM DETAYI Ö :1/20

ÖRNEK LEVHALAR

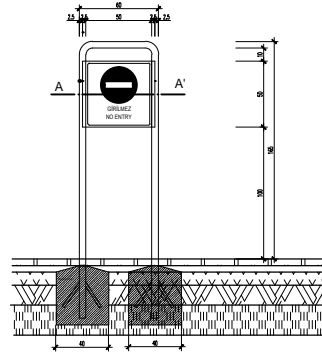
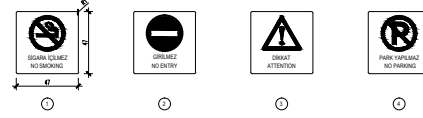

KESİT
SİSTEM DETAYI Ö :1/20

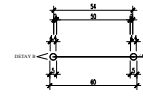

KESİT A-A'
SİSTEM DETAYI Ö :1/20

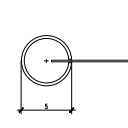

DETAY B

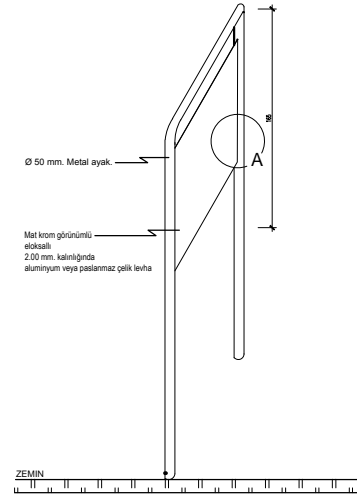

BAĞLANTI DETAYI

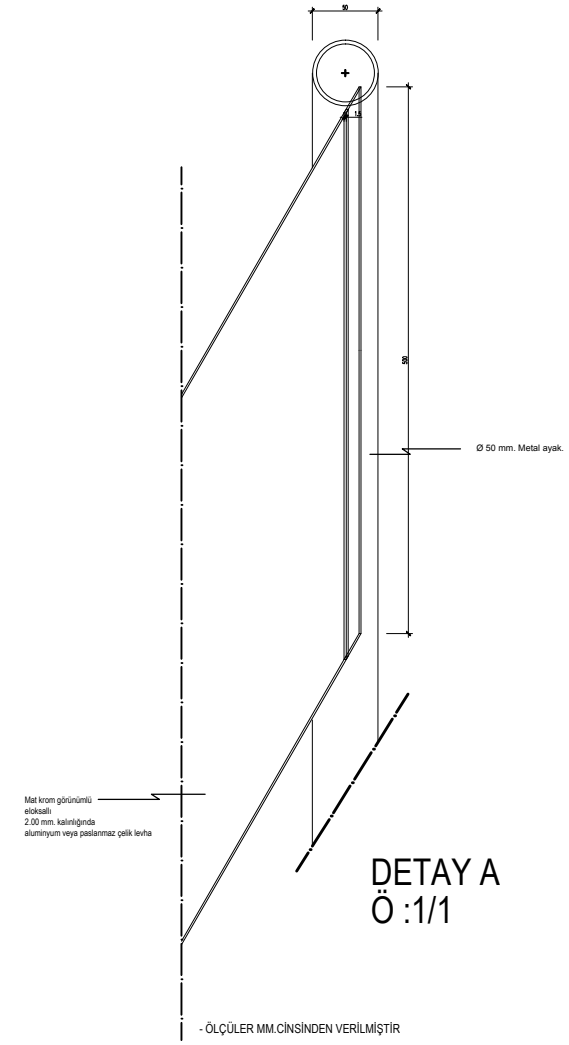

DETAY A
Ö :1/1

Mat krom görünümlü
eleksali
2.00 mm. kalınlığında
alüminyum veya paslanmaz çelik levha

- ÖLÇÜLER MM.CİNSİNDEN VERİLMİŞTİR

NOTLAR :

- YAZI PUNTO VE KARAKTERİ TABELA İÇERİSİNDE YER ALACAK BİLGİ, VB. GİBİ DAHA AYRINTILI BİLGİ İÇİN YÖNERGEYE BAKINIZ.
- UYGULAMA AŞAMASINDA TÜM ÖLÇÜLER YERİNDE ALINACAKTIR.
- AKSİ BELİRTİLMEKÇE ÖLÇÜLER CM.KOTLAR MT.CİNSİNDEN VERİLMİŞTİR

T.C. KÜLTÜR VE TURİZM BAKANLIĞI KÜLTÜR VARLIKLARI VE MÜZELER GENEL MÜDÜRLÜĞÜ	
ÖREN YERİ UYGULAMALARI ŞUBESİ MÜDÜRLÜĞÜ	
MÜZE VE ÖREN YERİ GİRİŞ, BİLGİLENDİRME, YÖNLENDİRME VE UYARI TABELALARI	
ÖLÇEK: 1/1,1/10,	UYARI TABELASI EK-5 C